

Artikellijst - Staal

Algemene informatie

Artikelinformatie

Bij enkele artikelen zijn de maten via het artikelnummer te achterhalen.

- Afdichtingen – GD5201-G30 | breed 50 mm / Brandwerendheid G30
- Boven-, Dek- en Onderlijsten – DL6067-ELO | breed 60 mm / eloxiert

Artikelen waar het artikelnummer met 50 begint zijn voor de desbetreffende systeembreedte 50 mm. Artikelen waar het artikelnummer met 60 begint zijn voor de desbetreffende systeembreedte 60 mm.

Beschikbaarheid van de artikelen

De artikelen waarbij een prijs is genoemd zijn meestal allemaal voorradig en direct leverbaar.

Verpakkingseenheden [VE]

- Rubberafdichtingen (GD) 25 m in een doos (indien niet anders vermeld).
- Schroeven en bouten afhankelijk van de uitvoering 100 of 200 stuks in een doos.
- Buizen, profielen en stangen per lagerlengte.
- Speciale accessoires, gereedschappen en diverse kleine onderdelen per uitvoering 1 of 10 stuks.

Bij orderhoeveelheden die afwijken van de besteleenheid wordt de eerstvolgende grotere verpakkingseenheid bevestigd en geleverd.

Bij dekljsten met een behandeld oppervlak kan niet worden voorkomen dat aan de beide profieleinden binnen ca. 50 mm klempunten ontstaan.

Speciale lengtes van stafmateriaal (Schroefbuis, T-Profiel, Boven-, Dek- en Onderlijsten) op aanvraag.

De in de prijslijst afgebeelde technische tekeningen zijn niet op de juiste schaal.

Lees de productinformatie voor de technische uitvoeringen.

Voor eventuele vergissingen en drukfouten in de gegevens kan niet worden gewaarborgd.

Bestelling

Stuurt u a.u.b. een fax of e-mail aan onze Customer Service:

Fax: **+49 228 909043-11**
Mail: **c.service@stabalux.com**

Stabalux GmbH

Fraunhoferstraße 8
53121 Bonn - Germany
Telefoon +49 228 909043-0

Artikellijst - Staal

Stabalux SR - Schroefbuizen | sendzimir verzinkt en RVS

Artikel	Omschrijving	Afmeting	kg/m	VE	[..]
Systeem 50					
SR5040-2-6000	Schroefbuis S280 verzinkt	50x40x2 / 6000 mm	3,4	6	m
SR5090-2-6000	Schroefbuis S280 verzinkt	50x90x2 / 6000 mm	5,0	6	m
SR50120-2-8000	Schroefbuis S280 verzinkt	50x120x2 / 8000 mm	5,9	8	m
SR50150-3-7500	Schroefbuis S280 verzinkt	50x150x3 / 7500 mm	10,3	7,5	m
Systeem 60					
SR6040-2-6000	Schroefbuis S280 verzinkt	60x40x2 / 6000 mm	3,7	6	m
SR6060-2-6000	Schroefbuis S280 verzinkt	60x60x2 / 6000 mm	4,4	6	m
SR6090-2-6000	Schroefbuis S280 verzinkt	60x90x2 / 6000 mm	5,3	6	m
SR6090-2-10000	Schroefbuis S280 verzinkt	60x90x2 / 10000 mm	5,3	10	m
SR6090-4-8000	Schroefbuis S280 verzinkt	60x90x4 / 8000 mm	10,0	8	m
SR60130-3-D-8000	Schroefbuis S280 verzinkt	60x130x3 / 8000 mm	8,8	8	m
SR60140-2-6000	Schroefbuis S280 verzinkt	60x140x2 / 6000 mm	6,9	6	m
SR60140-2-10000	Schroefbuis S280 verzinkt	60x140x2 / 10000 mm	6,9	10	m
SR60140-4-8000	Schroefbuis S280 verzinkt	60x140x4 / 8000 mm	13,2	8	m
SR60180-3-9000	Schroefbuis S280 verzinkt	60x180x3 / 9000 mm	12,2	9	m
SR60200-5-10000	Schroefbuis S280 verzinkt	60x200x5 / 10000 mm	21,1	10	m
AL9090	Schroefbuis Alu	90x90 / 6000 mm	3,5	6	m

* Levering op aanvraag

Speciale lengten die bij het walsproces voor het maken van voorraden kunnen worden geproduceerd, worden zonder meerprijs geleverd.

Levertijden moeten in overleg worden afgesproken.

Stabalux SR - Eindkappen

Eindkappen voor schroefbuizen

(van 2 mm plaatstaal, verzinkt)

Artikel	Omschrijving	Afmeting	VE	[..]
Z5045	Eindkap	voor SR5040-2	10	St.
Z5046	Eindkap	voor SR5090-2	10	St.
Z5047	Eindkap	voor SR50150-3	10	St.
Z6046	Eindkap	voor SR6040-2	10	St.
Z6101	Eindkap	voor SR6060-2	10	St.
Z6047	Eindkap	voor SR6090-2	10	St.
Z6050	Eindkap	voor SR6090-4	10	St.
Z6048	Eindkap	voor SR60140-2	10	St.
Z6051	Eindkap	voor SR60140-4	10	St.
Z6056	Eindkap	voor SR60180-3	10	St.



Artikellijst - Staal

Stabalux SR - Schroefbuizen | sendzimir verzinkt en RVS

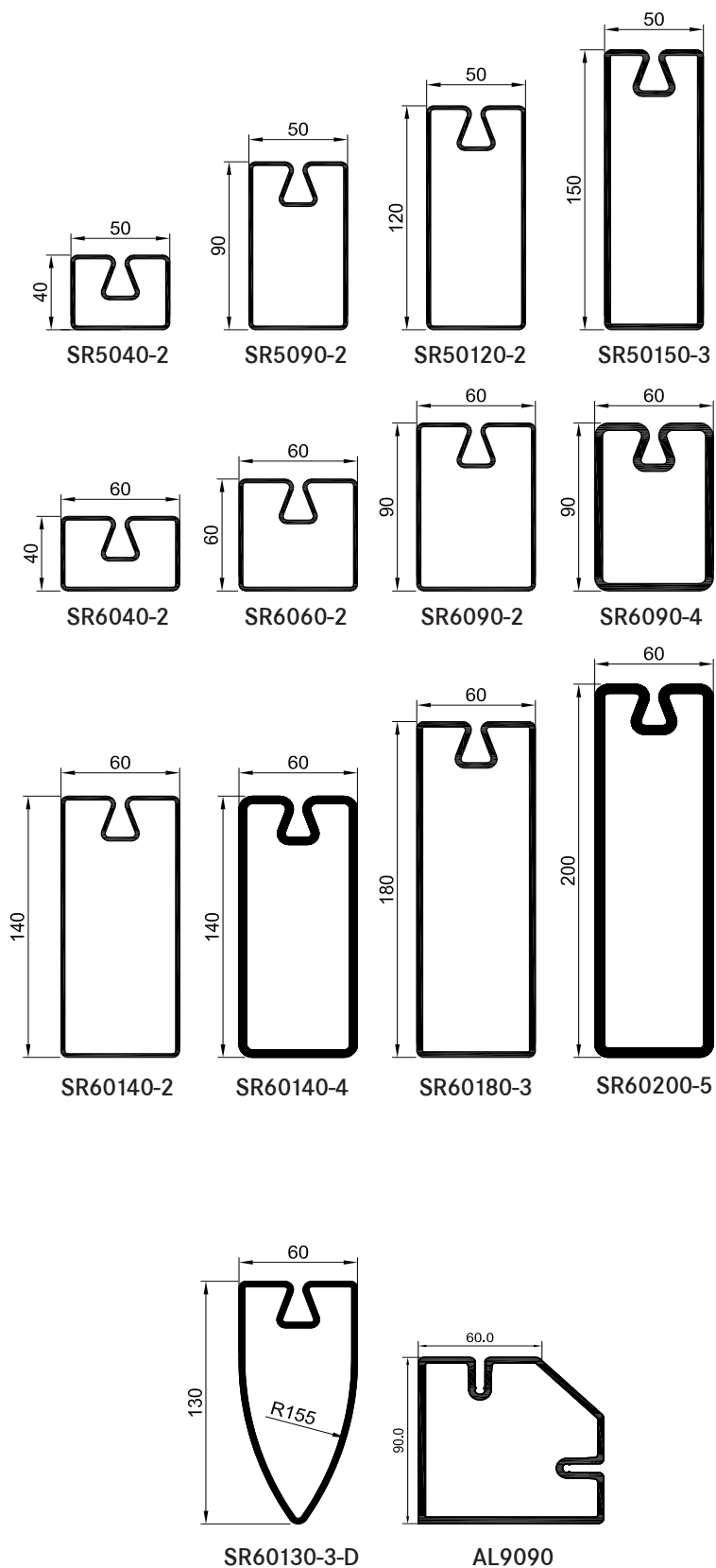

Artikellijst - Staal

Stabalux SR - Liggersteunen en schroeven voor schroefbuizen

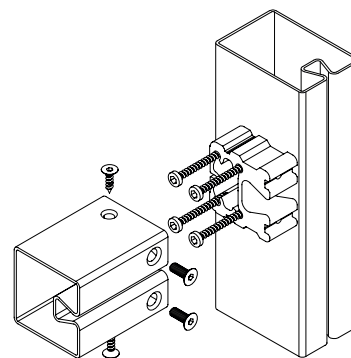

Liggersteunen aluminium (bruikbaar voor wanddikten van 2 mm)

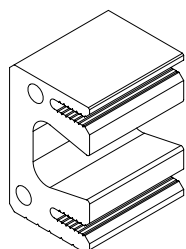

Artikel	Omschrijving	Afmeting (Schroeven)	Systeem	VE	[..]
RHT9009	Liggersteun	44 x 34 x 40 mm (2)	50	1	St.
RHT9010	Liggersteun	54 x 34 x 40 mm (2)	60	1	St.
RHT9109	Liggersteun (polygonal)	44 x 34 x 60 mm (2)	50	1	St.
RHT9110	Liggersteun (polygonal)	54 x 34 x 60 mm (2)	60	1	St.

Schroeven

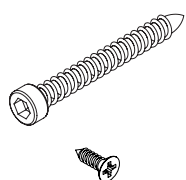

Artikel	Omschrijving	Afmeting	VE	[..]
Z0147	Schroef voor liggersteun	6,5 x 55 mm	100	St.
Z0120	Fixeerschroef ligger	4,8 x 16 mm	100	St.

de verwerkingsinstructies & boorsjablonen voor de liggerverbinder in hoofdstuk 1.2.2 dienen te worden nageleefd

Liggersteun Aluminium

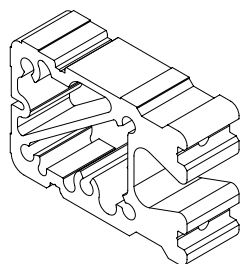

Artikel	Omschrijving	Afmeting (Schroeven)	System	VE	[..]
RHT5040-2	Liggersteun voor SR5040-2	45,4 x 35 x 25 mm (2)	50	1	Stk.
RHT5090-2	Liggersteun voor SR5090-2	45,4 x 85 x 25 mm (4)	50	1	Stk.
RHT50120-2	Liggersteun voor SR50120-2	45,4 x 115 x 25 mm (6)	50	1	Stk.
RHT50150-3	Liggersteun voor SR50150-3	43,4 x 143 x 25 mm (6)	50	1	Stk.
RHT6040-2	Liggersteun voor SR6040-2	55,4 x 35 x 25 mm (2)	60	1	Stk.
RHT6060-2	Liggersteun voor SR6060-2	55,4 x 55 x 25 mm (4)	60	1	Stk.
RHT6090-2	Liggersteun voor SR6090-2	55,4 x 85 x 25 mm (5)	60	1	Stk.
RHT6090-4	Liggersteun voor SR6090-4	51,4 x 81 x 25 mm (5)	60	1	Stk.
RHT60140-2	Liggersteun voor SR60140-2	55,4 x 135 x 25 mm (6)	60	1	Stk.
RHT60140-4	Liggersteun voor SR60140-4	51,4 x 131 x 25 mm (6)	60	1	Stk.
RHT60180-3	Liggersteun voor SR60180-3	53,4 x 173 x 25 mm (6)	60	1	Stk.
RHT60180-5	Liggersteun voor SR60200-5	49,4 x 169 x 25 mm (6)	60	1	Stk.

Schroeven

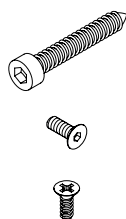

Artikel	Omschrijving	Afmeting	VE	[..]
Z0118	Schroef voor liggersteun	6,3 x 40 mm	200	St.
Z0128	Fixeerschroef ligger	M6 x 18 mm	200	St.
Z0120	Fixeerschroef ligger	4,8 x 16 mm	100	St.

de verwerkingsinstructies & boorsjablonen voor de liggerverbinder in hoofdstuk 1.2.2 dienen te worden nageleefd

Artikellijst - Staal

Stabalux SR - Liggersteunen en schroeven voor schroefbuizen

Liggersteunen staal (ook voor brandwerende toepassingen)

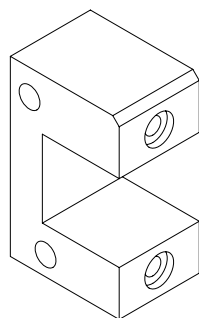

Artikel	Omschrijving	Afmeting (Schroeven)	Systeem	VE	[..]
RHT9007	Liggersteun voor SR5040-2	44 x 34 x 25 mm (2)	50	1	St.
RHT9008	Liggersteun voor SR6040-2 SR6060-2	54 x 34 x 25 mm (2)	60	1	St.
RHT9027	Liggersteun voor SR5090-2 SR50120-2	44 x 74 x 25 mm (3)	50	1	St.
RHT9023	Liggersteun voor SR6090-2	54 x 74 x 25 mm (3)	60	1	St.
RHT9028	Liggersteun voor SR6090-2 SR60140-2	54 x 74 x 50 mm (3)	60	1	St.
RHT9011	Liggersteun voor SR6090-4	50 x 74 x 25 mm (3)	60	1	St.
RHT9015	Liggersteun voor SR50150-3	43 x 133 x 25 mm (3)	50	1	St.
RHT9026	Liggersteun voor SR60130-3-D	52 x 37 x 25 mm (2)	60	1	St.
RHT9014	Liggersteun voor SR60140-2	54 x 124 x 25 mm (3)	60	1	St.
RHT9012	Liggersteun voor SR60140-4	50 x 124 x 25 mm (3)	60	1	St.
RHT9025	Liggersteun voor SR60180-3	52 x 165 x 25 mm (3)	60	1	St.
RHT9031	Liggersteun voor SR60180-3-T rechts	54 x 46 x 25 mm (4)	60	1	St.
<i>RECHTER steun gezien vanaf de buitenzijde gevel resp. de groef, voor ligger SR6090-2 bij SR60180 T3; voor schroeven zie de verwerkingsinstructies hoofdstuk 1.2.2</i>					
RHT9032	Liggersteun voor SR60180-3-T links	54 x 46 x 25 mm (4)	60	1	St.
<i>LINKER steun gezien vanaf de buitenzijde gevel resp. de groef, voor ligger SR6090-2 bij SR60180 T3; voor schroeven zie de verwerkingsinstructies hoofdstuk 1.2.2</i>					
RHT9013	Liggersteun voor SR60180-5 SR60200-5	48 x 164 x 25 mm (3)	60	1	St.

Schroeven

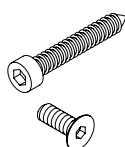

Artikel	Omschrijving	Afmeting	VE	[..]
Z0146	Schroef bevestiging aan kolom	6,5 x 40 mm	100	St.
Z0122	Fixeerschroef voor ligger	M6 x 14 mm	100	St.
<i>de verwerkingsinstructies & boorsjablonen voor de liggerverbinder in hoofdstuk 1.2.2 dienen te worden nageleefd</i>				

Adapterprofiel Aluminium - Stabalux SR (voor koppelingen/consols/verstijving) zonder boringen aan de voorzijde

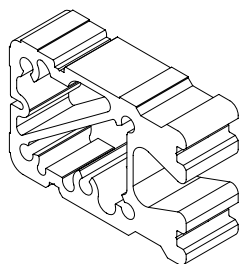

Artikel	Omschrijving	Afmeting	Systeem	VE	[..]
RHT5090-2-6000	Adapterprofiel voor SR5090-2	45,4 x 85 x 6000 mm	50	1	m
RHT50120-2-6000	Adapterprofiel voor SR50120-2	45,4 x 115 x 6000 mm	50	1	m
RHT50150-3-6000	Adapterprofiel voor SR50150-3	43,4 x 143 x 6000 mm	50	1	m
RHT6090-2-6000	Adapterprofiel voor SR6090-2	55,4 x 85 x 6000 mm	60	1	m
RHT6090-4-6000	Adapterprofiel voor SR6090-4	51,4 x 81 x 6000 mm	60	1	m
RHT60140-2-6000	Adapterprofiel voor SR60140-2	55,4 x 135 x 6000 mm	60	1	m
RHT60140-4-6000	Adapterprofiel voor SR60140-4	51,4 x 131 x 6000 mm	60	1	m
RHT60180-3-6000	Adapterprofiel voor SR60180-3	53,4 x 173 x 6000 mm	60	1	m
RHT60180-5-6000	Adapterprofiel voor SR60200-5	49,4 x 169 x 6000 mm	60	1	m

Artikellijst - Staal

Stabalux SR - Glasondersteuning

2-delige glasondersteuning tot max. 30 mm glasdikte met basis- en bovenplaat

Artikel	Omschrijving	Afmeting	VE	[..]
Basisplaat Breedte 90 mm				
GH0260	Glasondersteuning basisplaat	Diepte 8 mm	1	St.
GH0261	Glasondersteuning basisplaat	Diepte 10 mm	1	St.
GH0262	Glasondersteuning basisplaat	Diepte 20 mm	1	St.
Bovenplaat (afhankelijk van de glasdikte) Breedte 95 mm				
GH0263	Glasondersteuning bovenplaat	Diepte 10 mm	1	St.
GH0264	Glasondersteuning bovenplaat	Diepte 20 mm	1	St.
GH0265	Glasondersteuning bovenplaat	Diepte 22 mm	1	St.
GH0266	Glasondersteuning bovenplaat	Diepte 24 mm	1	St.
GH0267	Glasondersteuning bovenplaat	Diepte 26 mm	1	St.
GH0268	Glasondersteuning bovenplaat	Diepte 30 mm	1	St.

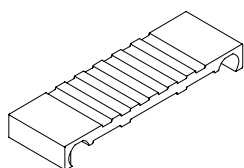
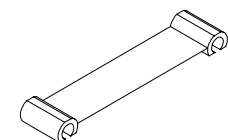

Schroefverbinding basisplaat in het schroefkanaal verticaal beglazing

Artikel	Omschrijving	Afmeting	VE	[..]
Zonder doorboring van de wand				
Z0116	Schroef voor GH0260 GH0261	6,3 x 30 mm	200	St.
Z0118	Schroef voor GH0262	6,3 x 40 mm	200	St.

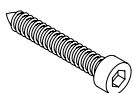

Schroefverbinding basisplaat in het schroefkanaal schuine beglazing

Artikel	Omschrijving	Afmeting	VE	[..]
Zonder doorboring van de wand				
Z0249	Schroef voor GH0261	6,3 x 35 mm	200	St.
Z0118	Schroef voor GH0262	6,3 x 40 mm	200	St.
Z0119	Schroef voor GH0262	6,3 x 45 mm	200	St.

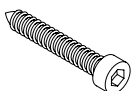

Glasondersteuning GH 5201 | GH 5202 tot max. 64 mm glasdikte door uitvoerende bedrijf af te korten in overeenstemming met de glasdikte

Artikel	Omschrijving	Breedte x Diepte	VE	[...]
GH 5201	Glasondersteuning (3 Schroef)	100 mm x 65 mm	1	St.
GH 5202	Glasondersteuning (6 Schroef)	200 mm x 65 mm	1	St.

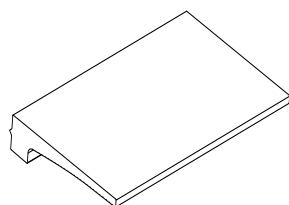

Schroefverbinding

Artikel	Omschrijving	Afmeting	VE	[...]
Z0118	Schroef voor GH5201 GH5202	6,3 x 40 mm	200	St.

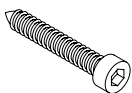

Insteek-glasondersteuning tot max. 58 mm glasdikte door uitvoerende bedrijf af te korten in overeenstemming met de glasdikte

Artikel	Omschrijving	Breedte x Diepte	VE	[..]
GH0281	Glasondersteuning	100 mm x 78,5 mm	1	St.
GH0282	Glasondersteuning	150 mm x 78,5 mm	1	St.

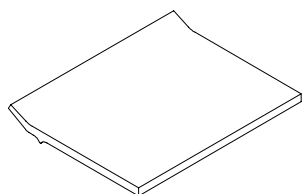

Artikellijst - Staal

Stabalux SR - Afdichtingen binnenzijde | Gevel

Afdichting | hoogte 5 mm | stotend

Artikel	Omschrijving	Systeem	VE	[..]
Kolom				
GD5201	Binnenafdichting 2 en 3 mm	50	25	m
GD6202	Binnenafdichting 2 en 3 mm	60	25	m
GD6202-F30	Binnenafdichting 2 en 3 mm Brandwerendheid F30	60	25	m
GD6222	Binnenafdichting 4 en 5 mm	60	25	m
GD6222-F30	Binnenafdichting 4 en 5 mm Brandwerendheid F30	60	25	m

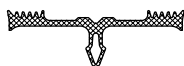
**Ligger**

GD5203	Binnenafdichting 2 en 3 mm	50	25	m
GD6204	Binnenafdichting 2 en 3 mm	60	25	m
GD5204	Binnenafdichting 2 en 3 mm (Glas > 50 mm)	50	25	m
GD6205	Binnenafdichting 2 en 3 mm (Glas > 50 mm)	60	25	m
GD6204-F30	Binnenafdichting 2 en 3 mm Brandwerendheid F30	60	25	m
GD6224	Binnenafdichting 4 en 5 mm	60	25	m
GD6225	Binnenafdichting 4 en 5 mm (Glas > 50 mm)	60	25	m
GD6224-F30	Binnenafdichting 4 en 5 mm Brandwerendheid F30	60	25	m

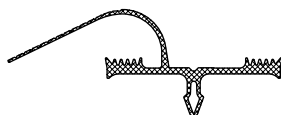

2 niveaus afdichting | hoogte 10 mm | overlappend

Artikel	Omschrijving	Systeem	VE	[..]
Kolom				
GD6206	Binnenafdichting 2 en 3 mm	60	25	m
GD6226	Binnenafdichting 4 en 5 mm	60	25	m
Ligger				
GD6303	Binnenafdichting	60	25	m

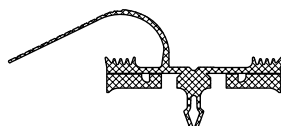
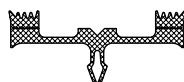

Artikellijst - Staal

Stabalux SR - Afdichtingen binnenzijde | Gevel

3 niveaus afdichting | hoogte 12 mm | overlappend

Artikel	Omschrijving	Systeem	VE	[..]
Hoofdkolom				
GD5314	Binnenafdichting 2 en 3 mm	50	25	m
GD6314	Binnenafdichting 2 en 3 mm	60	25	m
GD6324	Binnenafdichting 4 en 5 mm	60	25	m
Nevenkolom				
GD5315	Binnenafdichting 2 en 3 mm	50	25	m
GD6315	Binnenafdichting 2 en 3 mm	60	25	m
GD6325	Binnenafdichting 4 en 5 mm	60	25	m
Ligger				
GD5317	Binnenafdichting 2 en 3 mm (Glas ≤ 50 mm)	50	25	m
GD6318	Binnenafdichting 2 en 3 mm	60	25	m
GD6328	Binnenafdichting 4 en 5 mm	60	25	m

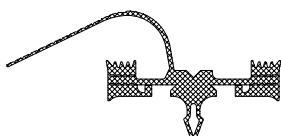
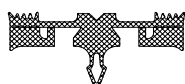
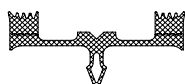

Polygonale beglazing kolom

Artikel	Omschrijving	Systeem	VE	[..]
Buitenhoek 3° - 15° schuine stand				
GD6210*	Binnenafdichting 2 en 3 mm	60	25	m
GD6212*	Binnenafdichting 4 en 5 mm	60	25	m
<i>* in combinatie met 2-delige buitenafdichting GD1925</i>				
Binnenhoek 3° - 10° schuine stand				
GD6211**	Binnenafdichting 2 en 3 mm	60	25	m
GD6213**	Binnenafdichting 4 en 5 mm	60	25	m
<i>** in combinatie met 2-delige buitenafdichting GD1928</i>				

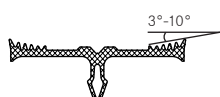
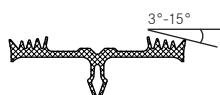

Artikellijst - Staal

Stabalux SR - Afdichtingen binnenzijde | Dak

Daksysteem | hoogte 10 mm | overlappend

Artikel	Omschrijving	Systeem	VE	[..]
Kolom/Spant				
GD5205	Binnenafdichting 2 en 3 mm	50	25	m
GD6206	Binnenafdichting 2 en 3 mm	60	25	m
GD6226	Binnenafdichting 4 en 5 mm	60	25	m
Ligger				
GD5207	Binnenafdichting 2 en 3 mm	50	25	m
GD6208	Binnenafdichting 2 en 3 mm	60	25	m
GD6228	Binnenafdichting 4 en 5 mm	60	25	m

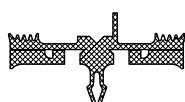
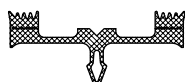

Daksysteem | hoogte 14 mm | overlappend

Artikel	Omschrijving	Systeem	VE	[..]
Kolom/Spant				
GD6230	Binnenafdichting 4 en 5 mm	60	25	m
Ligger				
GD6231	Binnenafdichting 4 en 5 mm	60	25	m

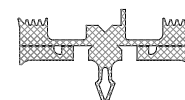
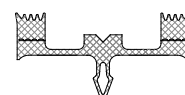

Daksysteem Brandwerendheid van 15° tot 80° hellingshoek | hoogte 10 mm | overlappend

Artikel	Omschrijving	Systeem	VE	[..]
Kolom/Spant				
GD6206-G30	Binnenafdichting 2 en 3 mm Brandwerendheid G30	60	25	m
GD6226-G30	Binnenafdichting 4 en 5 mm Brandwerendheid G30	60	25	m
Ligger				
GD6208-G30	Binnenafdichting 2 en 3 mm Brandwerendheid G30	60	25	m
GD6228-G30	Binnenafdichting 4 en 5 mm Brandwerendheid G30	60	25	m

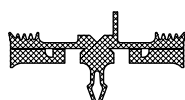
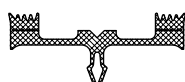

Artikellijst - Staal

Stabalux AK - Systeemprofiel

Opzetkanaal Aluminium | 1-delig

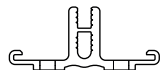

Artikel	Omschrijving	VE	[..]
AK5010	Opzetkanaal extrusie blank Sleufgat 5,4 x 7,2 mm iedere 200 mm	6	m
AK6010	Opzetkanaal extrusie blank Sleufgat 5,4 x 7,2 mm iedere 200 mm	6	m

Bevestiging van de AK6010 / AK5010 op staal

verschillende schroefverbindingen - zie verwerkingsinstructies hoofdstuk 3.1.1

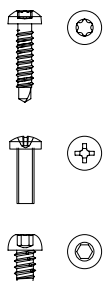

Artikel	Omschrijving	Afmeting	VE	[..]
Z0171	Schroef voor dikte 2 - 4 mm	4,8 x 22 mm bimetall	100	St.
Z0172	Schroef voor dikte 2,5 - 6 mm	5,5 x 25 mm bimetall	100	St.
Z0173	Schroef voor dikte 4-12 mm	5,5 x 40 mm bimetall	100	St.
Z0174	Schroef voor dikte vanaf 6 mm	M5 x 17 mm	100	St.
Z0192	Schroef voor taggat	6,3 x 9,5 mm	250	St.

Opzetkanaal staal | 1-delig

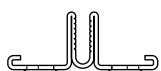

Artikel	Omschrijving	VE	[..]
AK6020	Opzetkanaal bandverzinkt Sleufgat 9,5 x 35 mm iedere 200 mm	6	m
AK6020s	Opzetkanaal onverzinkt Sleufgat 9,5 x 35 mm iedere 200 mm	6	m

Bevestiging van de AK6020 op staal

Lasverbinding - zie verwerkingsinstructies „Lasinstructie“

Stabalux AK - Glasondersteuning

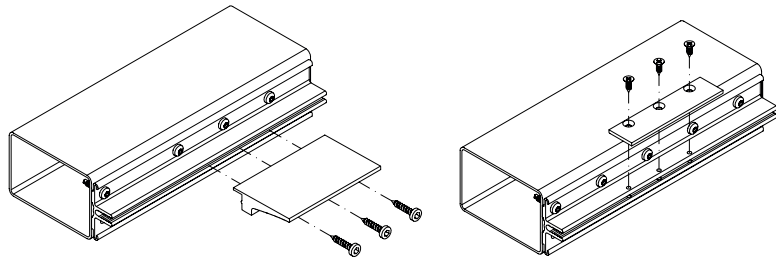

Glasondersteuning aluminium voor Stabalux AK; 20 mm tot max. 60 mm glasdikte
Inzet afhankelijk van glasdikte en gewicht - zie verwerkingsinstructies

Artikel	Omschrijving	Afmeting (Breedte x Diepte)	VE	[..]
GH6071	Glasondersteuning	100 mm x 61,5 mm	1	St.
GH6072	Glasondersteuning	200 mm x 61,5 mm	1	St.

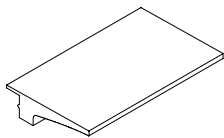

Schroef voor bevestiging van de glasondersteuning GH6071/GH6072

Artikel	Omschrijving	Afmeting	VE	[..]
Z0247	Cilinderkopschroef voor GH	6,3 x 25 mm	200	St.

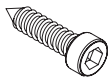

Glasondersteuning voor Stabalux AK; 10 mm tot max. 18 mm glasdikte

Artikel	Omschrijving	Afmeting (Breedte x Diepte)	VE	[..]
GH6073	Glasondersteuning	plat - 100 mm x 25 mm	1	St.

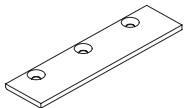

Schroef voor bevestiging van de glasondersteuning GH6073

Artikel	Omschrijving	Afmeting	VE	[..]
Z0193	Plaatschroef voor GH	4,2 x 13 mm	100	St.



Artikellijst - Staal

Stabalux AK - Afdichtingen binnenzijde | Gevel

2 niveaus afdichting | hoogte 16,5 mm | overlappend

Artikel	Omschrijving	Systeem	VE	[..]
Kolom				
GD5071	Binnenafdichting	50	25	m
GD6071	Binnenafdichting	60	25	m
GD8071	Binnenafdichting	80	25	m
GD8077	Binnenafdichting Radius > 6 mm	80	25	m
Ligger				
GD5072	Binnenafdichting	50	25	m
GD6072	Binnenafdichting	60	25	m
GD6076	Binnenafdichting Radius > 6 mm	60	25	m
GD8072	Binnenafdichting	80	25	m
GD8076	Binnenafdichting Radius > 6 mm	80	20	m
Afdichtingselement voor liggerenden (invoezen met Stabalux kit Z0094)				
Z0062	Afdichtingselement EPDM (ligger)	50, 60, 80	50	St.

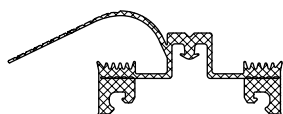
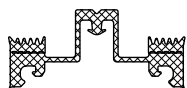

Polygonale beglazing kolom

Buitenhoek 3° - 15° schuine stand (in combinatie met 2-delige buitenafdichting GD1925)

GD6074	Binnenafdichting	60	25	m
--------	------------------	----	----	---

Stabalux AK - Afdichtingen binnenzijde | Dak

2 niveaus afdichting | hoogte 16,5 mm | overlappend

Artikel	Omschrijving	Systeem	VE	[..]
Kolom/Spant				
GD5071	Binnenafdichting	50	25	m
GD6071	Binnenafdichting	60	25	m
GD8071	Binnenafdichting	80	25	m
Ligger				
GD5073	Binnenafdichting	50	25	m
GD6073	Binnenafdichting	60	25	m
GD8073	Binnenafdichting	80	25	m
Afdichtingselement voor liggerenden (invoezen met Stabalux kit Z0094)				
Z0062	Afdichtingselement EPDM (ligger)	50, 60, 80	50	St.

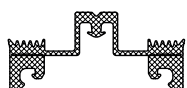
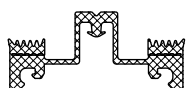

2 niveaus afdichting | hoogte 22,5 mm | overlappend

Kolom/Spant				
GD6081	Binnenafdichting	(Glas vanaf 4mm)	60	25 m
Ligger				
GD6083	Binnenafdichting	(Glas vanaf 4mm)	60	25 m

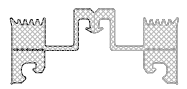
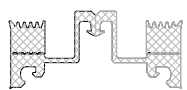

Artikellijst - Staal

Stabalux - System Schroeven

RVS-Schroef zelftappend | met glijcoating

Cilinderkopschroef \varnothing 10 mm | met inbus | **met** afdichtingsring



Artikel	Omschrijving	Afmeting	VE	[..]
Z0148	Cilinderkopschroef	6,3 x 30 mm	200	St.
Z0149	Cilinderkopschroef	6,3 x 35 mm	200	St.
Z0151	Cilinderkopschroef	6,3 x 40 mm	200	St.
Z0152	Cilinderkopschroef	6,3 x 45 mm	200	St.
Z0153	Cilinderkopschroef	6,3 x 50 mm	200	St.
Z0154	Cilinderkopschroef	6,3 x 55 mm	200	St.
Z0155	Cilinderkopschroef	6,3 x 60 mm	200	St.
Z0156	Cilinderkopschroef	6,3 x 65 mm	200	St.
Z0157	Cilinderkopschroef	6,3 x 70 mm	200	St.
Z0158	Cilinderkopschroef	6,3 x 75 mm	200	St.
Z0161	Cilinderkopschroef	6,3 x 80 mm	200	St.
Z0162	Cilinderkopschroef	6,3 x 85 mm	200	St.
Z0163	Cilinderkopschroef	6,3 x 90 mm	200	St.
Z0164	Cilinderkopschroef	6,3 x 95 mm	200	St.
Z0165	Cilinderkopschroef	6,3 x 100 mm	200	St.
Z0167	Cilinderkopschroef	6,3 x 110 mm	200	St.
Z0166	Cilinderkopschroef	6,3 x 120 mm	200	St.

RVS-Schroef zelftappend | met glijcoating

Cilinderkopschroef \varnothing 10 mm | met inbus | **zonder** afdichtingsring



Artikel	Omschrijving	Afmeting	VE	[..]
Z0293	Cilinderkopschroef	6,3 x 18 mm	250	St.
Z0247	Cilinderkopschroef	6,3 x 25 mm	200	St.
Z0253	Cilinderkopschroef	6,3 x 50 mm	250	St.
Z0255	Cilinderkopschroef	6,3 x 60 mm	200	St.
Z0257	Cilinderkopschroef	6,3 x 70 mm	200	St.
Z0258	Cilinderkopschroef	6,3 x 75 mm	200	St.
Z0241	Cilinderkopschroef	6,3 x 80 mm	200	St.
Z0242	Cilinderkopschroef	6,3 x 85 mm	200	St.
Z0243	Cilinderkopschroef	6,3 x 90 mm	200	St.

Sluiteringen



Artikel	Omschrijving	Afmeting	VE	[..]
Z0033	PA-ring	\varnothing 10 (6,3) x 1,5 mm	100	St.
Z0046	Sluitering RVS	met 2 mm afdichting	100	St.
Z0086	Sluitering RVS	met 4 mm afdichting	100	St.

Stabalux T

T-profielen | Warmgewalst

Artikel	Omschrijving	Afmeting	kg/m	VE	[..]
Systeem 50					
T5050-6000	T-profiel S235 zwart	50/50 x 8,0 mm	5,9	6	m
T5080-6000	T-profiel S235 zwart	50/80 x 8,0 mm	7,8	6	m
Systeem 60					
T60180-R-4000	T-profiel S235 zwart	60x10,0/180 x 8,0 mm rond	21,4	4	m
T60180-R-8000	T-profiel S235 zwart	60x10,0/180 x 8,0 mm rond	21,4	8	m
T60180-R-12000	T-profiel S235 zwart	60x10,0/180 x 8,0 mm rond	21,4	12	m

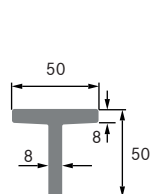

T5050

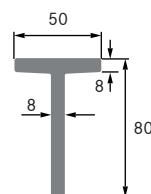

T5080

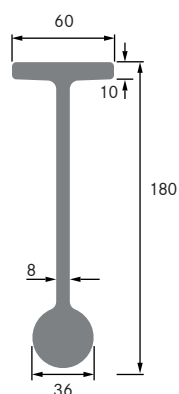

T60180-R

Stabalux T-profiel brandwerendheid - Afdichtingen binnenzijde | Dak

Afdichtingen voor G30 en F30 bij T-Profiel (brandwerend)

Afdichtingen worden *DIRECT* op het T-profiel aangebracht | geen opzetsysteem mogelijk



Artikel	Omschrijving	Systeem	VE	[..]
Dak Kolom/Spant				
GD6216-G30	Binnenafdichting Brandwerendheid G30	60	25	m
Dak Ligger				
GD6218-G30	Binnenafdichting Brandwerendheid G30	60	25	m

Stabalux T-profiel brandwerendheid - Schroefverbindingen

Dopmoer



Artikel	Omschrijving	Afmeting	VE	[..]
Z0043	Dopmoer RVS	M6	100	St.
<i>in combinatie met OL6012 en OL6069 alleen zonder afdichtingsring te monteren</i>				

Sluitringen



Artikel	Omschrijving	Afmeting	VE	[..]
Z0046	Sluistring RVS	met 2 mm afdichting	100	St.
Z0086	Sluistring RVS	met 4 mm afdichting	100	St.

Draadeinden



Artikel	Omschrijving	Afmeting	VE	[..]
Z0034	Draadeind RVS	M6 x 20 mm	100	St.
Z0038	Draadeind RVS	M6 x 25 mm	100	St.
Z0035	Draadeind RVS	M6 x 30 mm	100	St.
Z0040	Draadeind RVS	M6 x 35 mm	100	St.
Z0036	Draadeind RVS	M6 x 40 mm	100	St.
Z0037	Draadeind RVS	M6 x 50 mm	100	St.
Z0044	Draadeind RVS	M6 x 60 mm	100	St.
Z0045	Draadeind RVS	M6 x 75 mm	100	St.
Z0039	Draadeind RVS	M6 x 90 mm	100	St.
Z0053	Draadeind RVS	M6 x 100 mm	100	St.
Z0054	Draadeind RVS	M6 x 120 mm	100	St.

Draadmoffen

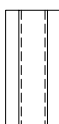

Artikel	Omschrijving	Afmeting	VE	[..]
Z0029	Draadmoffen RVS	M6 x 25 mm	100	St.

Artikellijst - Staal

Stabalux T-profiel brandwerendheid - Glasondersteuning

Glasondersteuning voor pen \varnothing 10 mm bis max. 54 mm glasdikte

Het gebruik van de glasondersteuning a.u.b. uit de verwerkinginstructies halen

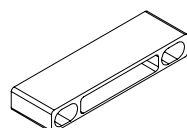

Artikel	Omschrijving	Afmeting (Breedte 102 mm)	VE	[..]
GH0081	Glasondersteuning	Diepte 9 mm	1	St.
GH0082	Glasondersteuning	Diepte 24 mm	1	St.
GH0083	Glasondersteuning	Diepte 26 mm	1	St.
GH0084	Glasondersteuning	Diepte 28 mm	1	St.
GH0085	Glasondersteuning	Diepte 30 mm	1	St.
GH0886	Glasondersteuning	Diepte 32 mm	1	St.
GH0887	Glasondersteuning	Diepte 35 mm	1	St.
GH0888	Glasondersteuning	Diepte 38 mm	1	St.
GH0889	Glasondersteuning	Diepte 41 mm	1	St.
GH0890	Glasondersteuning	Diepte 44 mm	1	St.
GH0891	Glasondersteuning	Diepte 47 mm	1	St.
GH0892	Glasondersteuning	Diepte 50 mm	1	St.
GH0893	Glasondersteuning	Diepte 53 mm	1	St.
GH0894	Glasondersteuning	Diepte 56 mm	1	St.
GH5053	Glasondersteuning	Extrusieprofiel	6	m

Artikel	Omschrijving	Afmeting (Breedte 200 mm)	VE	[..]
GH0851	Glasondersteuning	Diepte 26 mm	1	St.
GH0852	Glasondersteuning	Diepte 28 mm	1	St.
GH0853	Glasondersteuning	Diepte 30 mm	1	St.
GH0854	Glasondersteuning	Diepte 32 mm	1	St.
GH0855	Glasondersteuning	Diepte 35 mm	1	St.
GH0856	Glasondersteuning	Diepte 38 mm	1	St.
GH0857	Glasondersteuning	Diepte 41 mm	1	St.
GH0858	Glasondersteuning	Diepte 44 mm	1	St.
GH0859	Glasondersteuning	Diepte 47 mm	1	St.
GH0860	Glasondersteuning	Diepte 50 mm	1	St.
GH0861	Glasondersteuning	Diepte 53 mm	1	St.
GH0862	Glasondersteuning	Diepte 56 mm	1	St.

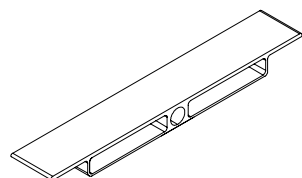

Stabalux brandwerendheid

Brandwerend glas

Brandwerend glas leveren wij op basis van de door ons verkregen bouwtechnische goedkeuringen.

Typeplaatjes voor brandwerende beglazing

Artikel	Omschrijving		VE	[..]
Z1235	Typeplaatje G30 dak	Typegoedkeuringen Z-19.14-1235	1	St.
Z1451	Typeplaatje F30 gevel	Typegoedkeuringen Z-19.14-1451	1	St.

Folie, brandwerende kwaliteit voor G30

Artikel	Omschrijving	Afmeting	VE	[..]
Z0059	Afdichtingstrip BS	330 x 1 mm	25	m

(*één zijde glad, andere zijde 5 mm-verdeling*)

Artikellijst - Staal

Afdichtingen buitenzijde | Gevel

1-delige buitenafdichting

Artikel	Omschrijving	Systeem	VE	[..]
GD5024	Afdichting buiten		50	25 m
GD6024	Afdichting buiten		60	25 m
GD6024-G30	Afdichting buiten	Brandwerendheid G30	60	25 m
GD6024-F30	Afdichting buiten	Brandwerendheid F30	60	25 m
GD8024	Afdichting buiten		80	25 m
GD5054	Afdichting buiten	Ligger	50	25 m
GD6054	Afdichting buiten	Ligger	60	25 m
GD8054	Afdichting buiten	Ligger	80	25 m

Buitenafdichting voor RVS onderlijsten UL6110 | UL6110c

GD6022-G30	Afdichting buiten	Brandwerendheid G30	60	25 m
GD6022-F30	Afdichting buiten	Brandwerendheid F30	60	25 m
GD6122-WK	Afdichting buiten	Inbraakbeveiliging RC2 RC3	60	25 m

2-delige buitenafdichting System 50 | 60 | 80 mm

Artikel	Omschrijving	VE	[..]
GD1932	Afdichting buiten 2-delig 5 mm	25	m
GD1934	Afdichting buiten 2-delig 4 mm	25	m
GD1936	Afdichting buiten 2-delig 6 mm	25	m
GD1938	Afdichting buiten 2-delig 8 mm	25	m
GD1940	Afdichting buiten 2-delig 10 mm	25	m
GD1925	Afdichting buiten 2-delig voor buitenhoek polygonale 3° - 15°	25	m
GD1928	Afdichting buiten 2-delig voor binnenhoek polygonale 3° - 10°	25	m
GD6174	Afdichting buiten 2-delig Kolom DL5073 DL6073	25	m
GD6175	Afdichting buiten 2-delig Ligger DL5073 DL6073	25	m

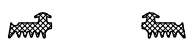

3°-15°



3°-10°

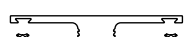

Artikellijst - Staal

Afdichtingen buitenzijde | Dak

1-delige buitenafdichting



Artikel	Omschrijving	Systeem	VE	[..]
GD5024	Afdichting buiten	50	25	m
GD6024	Afdichting buiten	60	25	m
GD8024	Afdichting buiten	80	25	m

RVS afdichtingplaatjes

(voor extra afdichting in een schuin dak tot 10° hellingshoek)

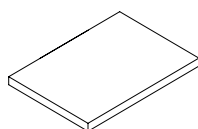

Artikel	Omschrijving	Afmeting	Systeem	VE	[..]
Z0501	RVS afdichtingplaatjes	60 x 40 mm	50	10	St.
Z0601	RVS afdichtingplaatjes	60 x 50 mm	60	10	St.
Z0801	RVS afdichtingplaatjes	70 x 70 mm	80	10	St.

1-delige buitenafdichting brandwerendheid van 15° tot 80° hellingshoek



Artikel	Omschrijving	Systeem	VE	[..]
GD6024-G30	Afdichting buiten	Brandwerendheid G30	60	25 m
GD6022-G30	Afdichting buiten	Brandwerendheid G30	60	25 m

Klemplaatjes

Bij een dakhelling $\leq 5^\circ$ wordt de klemlijst ter plaatse van de spanten weggelaten. Om een vrije afloop van regenwater en vuil te garanderen, wordt de sponningsruimte met weerbestendige siliconenkit afgesloten. Ter bevestiging van de glaszijden zijn klemplaatjes toe te passen.



Artikel	Omschrijving	Afmeting (B x H)	VE	[..]
Z0020	Klemplaat van RVS	rond 50 x 8 mm	10	St.
GD5009	Onderlegschijs voor Z0020	rond 50 x 3 mm	50	St.

Isolator

Bij een afsluiting van de sponningsruimte in de ligger met weerbestendige siliconenkit kunnen isolatoren als hulpmiddel dienen.

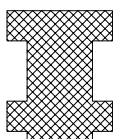



Artikel	Omschrijving	Afmeting (L x B x H)	VE	[..]
Z0610	Isolator 20 / 5,2 (plat)	2.000 x 20 x 5,2 mm	50	m
Z0609	Isolator 20 / 10,4 (T-vorm)	2.000 x 20 x 10,4 mm	50	m
Z0606	Isolator 20 / 26	2.000 x 20 x 26 mm	50	m
Z0605	Isolator 20 / 42	2.000 x 20 x 42 mm	50	m

Artikellijst - Staal

Afdekljsten met zichtbare schroef

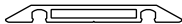
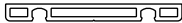
Afdekljsten van aluminium

Artikel	Omschrijving	Afmeting (B x H x L)	Systeem	VE	[..]
	DL5067 Afdekljst extrusie blank	50 x 6 x 6000 mm	50	6	m
	DL6067 Afdekljst extrusie blank	60 x 6 x 6000 mm	60	6	m
	DL5071 Afdekljst extrusie blank	50 x 6 x 6000 mm	50	6	m
	DL6071 Afdekljst extrusie blank	60 x 6 x 6000 mm	60	6	m
	DL6071-ELO Afdekljst eloxiert E6EV1	60 x 6 x 6000 mm	60	6	m
	DL5059 Afdekljst extrusie blank	50 x 8 x 6000 mm	50	6	m
	DL6059 Afdekljst extrusie blank	60 x 8 x 6000 mm	60	6	m
	DL6059-ELO Afdekljst eloxiert E6EV1	60 x 8 x 6000 mm	60	6	m
	DL8059 Afdekljst extrusie blank	80 x 8 x 6000 mm	80	6	m
	DL5061 Afdekljst extrusie blank	50 x 25 x 6000 mm	50	6	m
	DL6061 Afdekljst extrusie blank	60 x 25 x 6000 mm	60	6	m
	DL6061-ELO Afdekljst eloxiert E6EV1	60 x 25 x 6000 mm	60	6	m

Afdekljst voor beglazing vergelijkbaar met SG

Artikel	Omschrijving	Afmeting (B x H x L)	Systeem	VE	[..]
	DL5073 Vlakke afdekljst extrusie blank	50 x 2,5 x 6000 mm	50	6	m
	DL6073 Vlakke afdekljst extrusie blank	60 x 2,5 x 6000 mm	60	6	m

Afdekdop voor vlakke afdekljst DL5073 | DL6073

Artikel	Omschrijving	VE	[..]
	Z0089 Afdekdop voor DL5073 DL6073	250	St.

Afdekljst van RVS

Bovenprofiel 1.4571 | Basisprofiel 1.4301 | gepolijst korrel 240 | folie aan één zijde

Artikel	Omschrijving	Afmeting (B x H x L)	Systeem	VE	[..]
	DL6044 RVS afdekljst	60 x 20 x 6000 mm	60	6*	m
	<i>Basisprofiel geponst Ø7 mm na iedere 125 mm</i>				<i>*Werklengthe = 5990 mm</i>

Afdekljst van RVS

Vlakke afdekljst 1.4301 | 2B

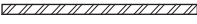
Artikel	Omschrijving	Afmeting (B x H x L)	Systeem	VE	[..]
	DL6018 RVS afdekljst	59 x 3 x 6000 mm	60	6	m
	<i>in combinatie met afdichting GD6940</i>				

Artikellijst - Staal

Afdekljsten met onzichtbare schroef

Bovenlijsten van RVS

1.4401 | gepolijst, korrel 220 | folie aan één zijde



Artikel	Omschrijving	Afmeting (B x H x L)	Systeem	VE	[..]
OL6064	Bovenlijst RVS	60 x 20 x 6000 mm	60	6	m

Onderlijst van aluminium voor OL6064



UL6007-L ¹⁾	Onderlijst extrusie blank	57 x 6000 mm	60	6	m
------------------------	---------------------------	--------------	----	---	---

Onderlijst van aluminium



Artikel	Omschrijving	Afmeting (B x L)	Systeem	VE	[..]
UL5009	Onderlijst extrusie blank	46 x 6000 mm	50	6	m
UL5009-L ¹⁾	Onderlijst extrusie blank	46 x 6000 mm	50	6	m
UL6009	Onderlijst extrusie blank	54,2 x 6000 mm	60	6	m
UL6009-L ¹⁾	Onderlijst extrusie blank	54,2 x 6000 mm	60	6	m
UL8009-L ¹⁾	Onderlijst extrusie blank	76 x 6000 mm	80	6	m
UL6005-L ¹⁾	Onderlijst extrusie blank	56 x 6000 mm	60	6	m

alleen voor OL6066 en OL6069

speciale cilinderkopschroef met inbus zonder afdichtingsring bijv. Z0253, Z0254 etc.

¹⁾ Sleufgat 7 x 10 mm iedere 125 mm



Onderlijsten van RVS en staal

1.4301









Artikel	Omschrijving	Afmeting (B x L)	Systeem	VE	[..]
UL6110 ²⁾	Onderlijst RVS	56 x 6000 mm	60	6 ³⁾	m
UL6110c ²⁾	Onderlijst verzinkt	56 x 6000 mm	60	6 ³⁾	m

voor brandwerendheid G30 en F30 | voor inbraakvertraging RC2 & RC3

²⁾ Sleufgat 7 x 10 mm iedere 250 mm; ³⁾ Werk lengte = 5990 mm

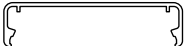
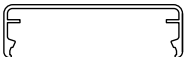
Afdekljsten met onzichtbare schroef

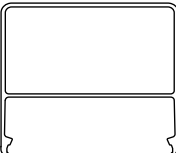
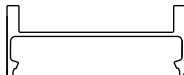
Bovenlijsten van aluminium

Artikel	Omschrijving	Afmeting (B x H x L)	Systeem	VE	[..]
	OL5025	Bovenlijst extrusie blank	50 x 15 x 6000 mm; radius 0,5	50	6 m
	OL6011	Bovenlijst extrusie blank	60 x 13 x 6000 mm	60	6 m
		<i>alleen samen met schroef (bv. Z0249) en losse PA-ring Z0033 gebruiken!</i>			
	OL5012	Bovenlijst extrusie blank	50 x 15 x 6000 mm	50	6 m
	OL6012	Bovenlijst extrusie blank	60 x 15 x 6000 mm	60	6 m
	OL6012-ELO	Bovenlijst eloxiert E6EV1	60 x 15 x 6000 mm	60	6 m
	OL8012	Bovenlijst extrusie blank	80 x 15 x 6000 mm	80	6 m
	OL5013	Bovenlijst extrusie blank	50 x 18 x 6000 mm	50	6 m
	OL6013	Bovenlijst extrusie blank	60 x 18 x 6000 mm	60	6 m
	OL6013-ELO	Bovenlijst eloxiert E6EV1	60 x 18 x 6000 mm	60	6 m
	OL8013	Bovenlijst extrusie blank	80 x 18 x 6000 mm	80	6 m
	OL5014	Bovenlijst extrusie blank	50 x 25 x 6000 mm	50	6 m
	OL6014	Bovenlijst extrusie blank	60 x 25 x 6000 mm	60	6 m
	OL6014-ELO	Bovenlijst eloxiert E6EV1	60 x 25 x 6000 mm	60	6 m
	OL8014	Bovenlijst extrusie blank	80 x 25 x 6000 mm	80	6 m
	OL6015	Bovenlijst extrusie blank	60 x 50 x 6000 mm	60	6 m
	OL8015	Bovenlijst extrusie blank	80 x 50 x 6000 mm	80	6 m
	OL6081	Bovenlijst extrusie blank	60 x 150 x 6700 mm	60	6,7 m
	OL5016	Bovenlijst extrusie blank	50 x 25 x 6000 mm	50	6 m
	OL6016	Bovenlijst extrusie blank	60 x 25 x 6000 mm	60	6 m
	OL6066	Bovenlijst extrusie blank	60 x 12,3 x 6000 mm	60	6 m
		<i>Alleen toepasbaar met UL 6005!</i>			

Stabalux accessoires

Gereedschappen & accessoires voor afdichtingen

Artikel	Omschrijving	VE	[..]
Z0056	Aanslagschaar	1	St.
Z0077	Inkeeptang	Systeem 50	1 St.
Z0078	Inkeeptang	Systeem 60	1 St.
Z0094	Stabalux kit	310 ml zwart	1 St.
<i>1 karton = 12 stuks</i>			

Accessoires inbraakbeveiliging

Artikel	Omschrijving	VE	[..]
Z1061	Opvulblok (zijdelings) 20x24	voor RC2 RC3	6 m
Z0093	Schroefzekering	RVS kogel; Ø 5,0 mm	100 St.
<i>voor schroefzekering RC2 en RC3; lijmen met bijv. Z0055</i>			

Rechthoekige opvulprofielen voor eindvelden

Artikel	Omschrijving	Afmeting (L x B x H)	VE	[..]
Z1061	Opvulprofielen Hart-PVC; grijs	6000 x 20 x 24 mm	6	m
Z1062	Opvulprofielen Hart-PVC; grijs	6000 x 22 x 26 mm	6	m
Z1063	Opvulprofielen Hart-PVC; grijs	6000 x 28 x 30 mm	6	m
Z1064	Opvulprofielen Hart-PVC; grijs	6000 x 32 x 34 mm	6	m
Z1065	Opvulprofielen Hart-PVC; grijs	6000 x 36 x 38 mm	6	m
Z1066	Opvulprofielen Hart-PVC; grijs	6000 x 40 x 42 mm	6	m

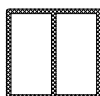

Sponningisolatoren voor glassponningruimte

met HOT-MELT; samen met gedeelde afdichting gebruiken



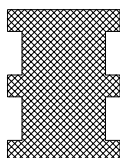

Artikel	Omschrijving	Afmeting (L x B x H)	VE	[..]
Sponningruimte 20 mm				
Z0606	Isolator 20 / 26	2000 x 20 x 26 mm	50	m
Z0605	Isolator 20 / 42	2000 x 20 x 42 mm	50	m
Sponningruimte 30 mm				
Z0608	Isolator 30 / 26	2000 x 30 x 26 mm	50	m
Z0607	Isolator 30 / 42	2000 x 30 x 42 mm	50	m



Artikellijst - Staal

Afdichtingen | Systeemonafhankelijk

Afdichtingen zonder radius

Artikel	Omschrijving	Systeem	VE	[..]
 GD5940	Afdichting hoogte 5 mm	50	25	m
GD6940	Afdichting hoogte 5 mm	60	25	m
GD6940-G30	Afdichting hoogte 5 mm Brandveiligheid G30	60	25	m
GD6940-F30	Afdichting hoogte 5 mm Brandveiligheid F30	60	25	m
 GD6026	Afdichting hoogte 5 mm Kolom/Ligger	60	25	m
 GD0035	Afdichting zelfhechtend 14 x 5 mm		100	m
 SG990011GD	Binnenafdichting	3 mm dik	50	25 m
 SG990002GD	Binnenafdichting	3 mm dik	45	25 m
SG990001GD	Binnenafdichting	3 mm dik	50	25 m

Afdichtingen met radius 3 mm

 GD5915-SK	Binnenafdichting zelfhechtend	50	25	m
GD6916-SK	Binnenafdichting zelfhechtend	60	25	m



Afdichtingen met radius 8 mm

 GD5921	Binnenafdichting	50	25	m
GD5921-SK	Binnenafdichting zelfhechtend	50	25	m

Afdichtingen met radius 12 mm

 GD5925	Binnenafdichting	50	25	m
--	------------------	----	----	---

Afdichtingen schuine beglazing met radius 3 mm

Artikel	Omschrijving	Systeem	VE	[..]
Kolom				
 GD6946	Binnenafdichting	60	25	m
Ligger				
 GD5901	Binnenafdichting	50	25	m
GD6902	Binnenafdichting	60	25	m

Artikellijst - Staal

Zonwering | Stabalux SOL

Montageblok

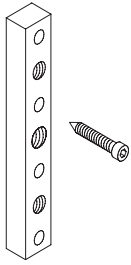

Artikel	Omschrijving	Afmeting	VE	[..]
SZ0010	Montageblok van RVS	15 x 155 x 15 mm (B x H x D)	1	St.
Z0114	Schroef	6,3 x 55 mm	100	St.

voor bevestiging montageblok op Stabalux schroefbuis | 4 stuk per montageblok

Draadeinden



Artikel	Omschrijving	Afmeting	VE	[..]
SZ0148	Draadeind RVS	M10 x 55 mm	1	St.
SZ0149	Draadeind RVS	M10 x 65 mm	1	St.
SZ0150	Draadeind RVS	M10 x 70 mm	1	St.
SZ0151	Draadeind RVS	M10 x 80 mm	1	St.
SZ0152	Draadeind RVS	M10 x 130 mm	1	St.
SZ0153	Draadeind RVS	M10 x 140 mm	1	St.
SZ0156	Draadeind RVS	M10 x 160 mm	1	St.
SZ0154	Draadeind RVS	M10 x 180 mm	1	St.
SZ0155	Draadeind RVS	M10 x 190 mm	1	St.

Spanplaten

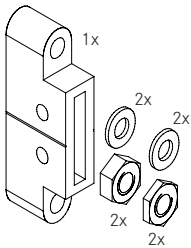

Artikel	Omschrijving	VE	[..]
SZ2004	Spanplaat SZ0036 van aluminium Diepte: 40 mm <i>incl. 2 moeren van RVS SZ0103, 2 platte moeren van RVS SZ0109, 2 afdichtingsringen van neopreen SZ0019, 2 sluitringen van RVS SZ0102</i>	1	Set

SZ2004-ELO	Meerprijs voor spanplaat SZ0036 in eloxiert E6/EV1	1	St.
------------	--	---	-----

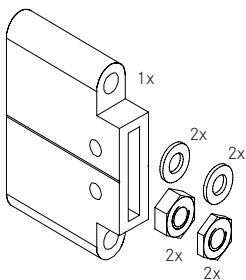

SZ2002	Spanplaat SZ0037 van aluminium Diepte: 100 mm <i>incl. 2 moeren van RVS SZ0103, 2 platte moeren van RVS SZ0109, 2 afdichtingsringen van neopreen SZ0019, 2 sluitringen van RVS SZ0102</i>	1	Set
--------	--	---	-----

SZ2002-ELO	Meerprijs voor spanplaat SZ0037 in eloxiert E6/EV1	1	St.
------------	--	---	-----

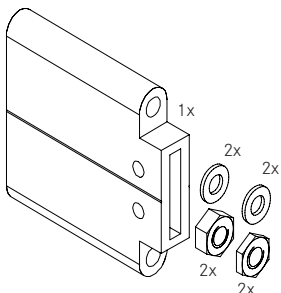

SZ2003	Spanplaat SZ0038 van aluminium Diepte: 150 mm <i>incl. 2 moeren van RVS SZ0103, 2 platte moeren van RVS SZ0109, 2 afdichtingsringen van neopreen SZ0019, 2 sluitringen van RVS SZ0102</i>	1	Set
--------	--	---	-----

SZ2003-ELO	Meerprijs voor spanplaat SZ0038 in eloxiert E6/EV1	1	St.
------------	--	---	-----

Artikellijst - Staal

Zonwering | Stabalux SOL

Lamellenvorken

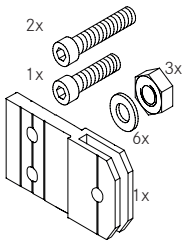

Artikel	Omschrijving	VE	[..]
SZ3002	Enkelvoudige lamellenvork SZ0041 van Aluminium <i>incl. 3 moeren van RVS SZ0103, 2 Schroeven van RVS SZ0117, 1 Schroef SZ0104, 6 sluitringen van RVS SZ0102</i>	1	Set
SZ3002-ELO	Meerprijs voor enkelvoudige lamellenvork SZ0041 in eloxiert E6/EV1	1	St.

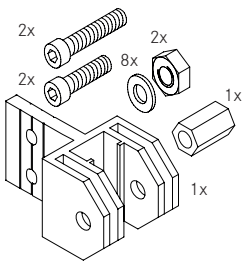

Artikel	Omschrijving	VE	[..]
SZ3012	Dubbele lamellenvork SZ0046 van Aluminium <i>incl. 2 moeren van RVS SZ0103, 2 Schroeven van RVS SZ0117, 8 sluitringen van RVS SZ0102, 1 Draadmof SZ0011, 2 Schroeven SZ0104</i>	1	Set
SZ3012-ELO	Meerprijs voor dubbele lamellenvork SZ0046 in eloxiert E6EV1	1	St.

Lamellen

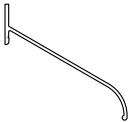

Artikel	Omschrijving	Afmeting	VE	[..]
SL5001	Lamel alu extrusie blank	100 x 95 / 6000 mm	6	m

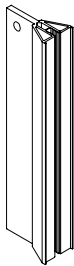

Draagprofiel

Artikel	Omschrijving	Afmeting	VE	[..]
SZ0003	Draagprofiel alu extrusie blank	6000 mm	6	m

Artikellijst - Staal

Zonwering | Stabalux SOL

Bevestiging lamellen

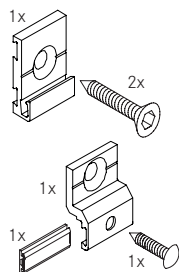

Artikel	Omschrijving	VE	[..]
SZ3020	Set aluminium extrusie blank <i>voor bevestiging lamellen aan draagprofiel</i> <i>incl. 1 lamellenhouder SZ0002; 1 beugel SZ0007;</i> <i>2 schroeven SZ0106; 1 schroef SZ0111; 0,10 m rubber SZ0009 voor lamellenhouder</i>	1	Set

Artikel	Omschrijving	VE	[..]
SZ3020-ELO	Set aluminium E6EV1 <i>voor bevestiging lamellen aan draagprofiel</i> <i>incl. 1 lamellenhouder SZ0002; 1 beugel SZ0007;</i> <i>2 schroeven SZ0106; 1 schroef SZ0111; 0,10 m rubber SZ0009 voor lamellenhouder</i>	1	Set

